

Toldos

Base Plus

Aplicaciones (usos) Terraza y fachadas
Instalación: frente / techo

Medida máxima 5,55 m de línea x 3,10 m de salida



Base Plus

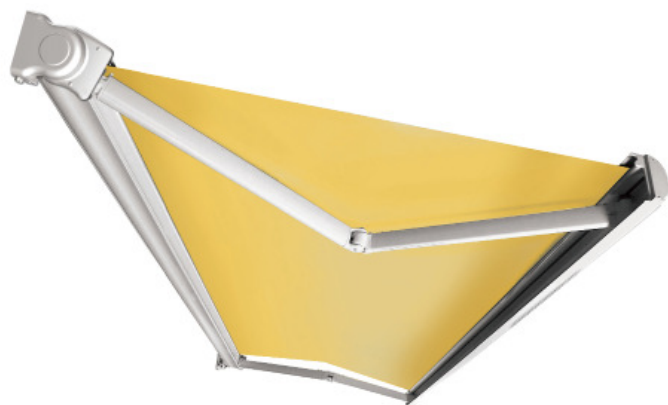

Base Plus

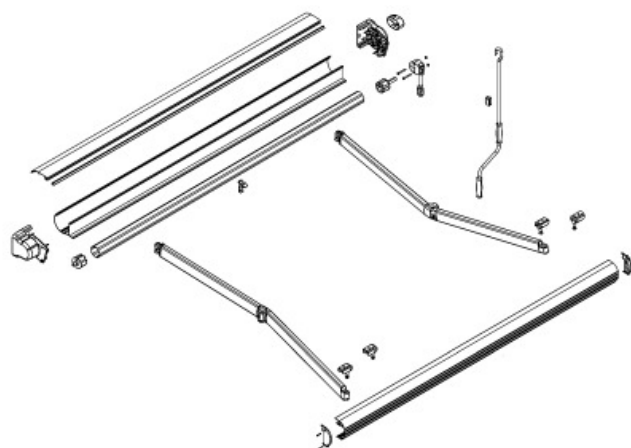

Base Plus despiece

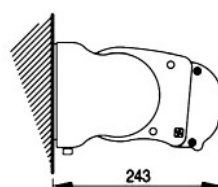
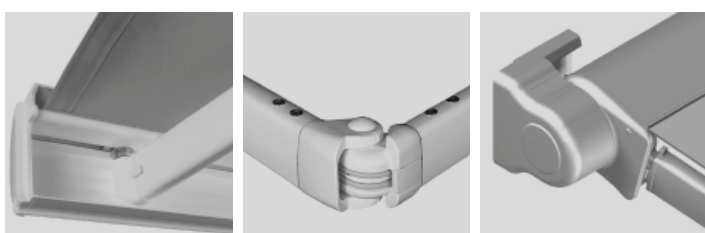

Montaje a pared

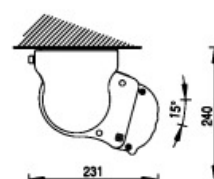

Montaje a techo 15°

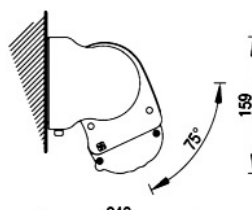

Montaje a pared 75°

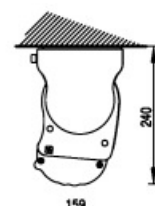

Montaje a techo

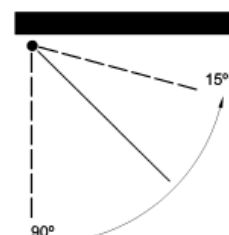
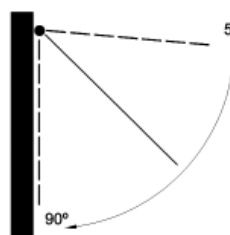

Componentes:

- Eje de enrollado Rollerbat
- Cofre y soportes en aluminio lacado
- Brazo cinta

Información básica para el pedido:

- COLORES ALUMINIO:
- COLOR ESTANDAR: blanco + 5 colores: plata ral9006, bronce, negro ral9005, gris medio ral7012 y gris oscuro ral7022
- COLORES HABITUALES (con suplemento): Marfil ral1015, burdeos ral3005, marrón claro ral8014, marrón medio ral8017, marrón oscuro ral8019
- COLORES ESPECIALES – consultar suplemento por Ral especial.

Variables:

CF. Caída Faldilla. **FAL.** Faldilla. **LI.** Línea. **MO.** Motor. **RIB.** Ribete. **SA.** Salida. **TBR.** Tipo Brazo.

Confección Ultra Slim incluida en tarifa.



Línea mínima	1,91	2,16	2,41	2,66	2,91	3,16	3,41
Para salida	1,60	1,85	2,10	2,35	2,60	2,85	3,10

Motorización Somfy sistema IO (Base Plus)							
Caída	1,60	1,85	2,10	2,35	2,60	2,85	3,10
Línea 3,00 m							
Línea 4,00 m		35/17			40/17		50/12
Línea 5,55 m		SUNEA IO			SUNEA IO		SUNEA IO

Base Plus



Ejemplos modelo Base Plus

Ver requisitos mínimos para gestionar pedido (consultar configurador de producto)

Toldos Serrano S.L

Fabrica y oficinas
Crt. Cogullada N.40
50.014 Zaragoza
Tlf. 976 47 22 22
Email. info@toldosserrano.com

Toldos Serrano S.L

Exposición y venta
Avd. Navarra 41-43
50.010 Zaragoza
Tlf. 976 33 33 28
Email. info@toldosserrano.com

