



# estor enrollable

## manual / motor



ELIGE TU DISEÑO

visita nuestro banco de imágenes

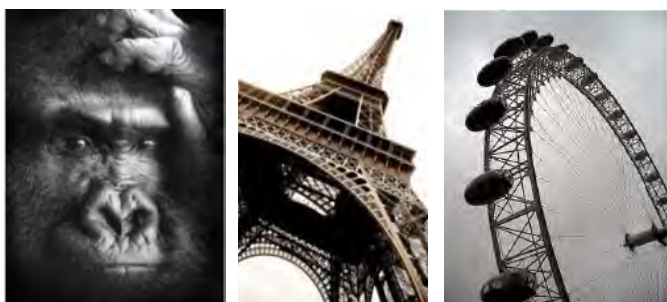

CONECTA TU HOGAR CON **somfy**.



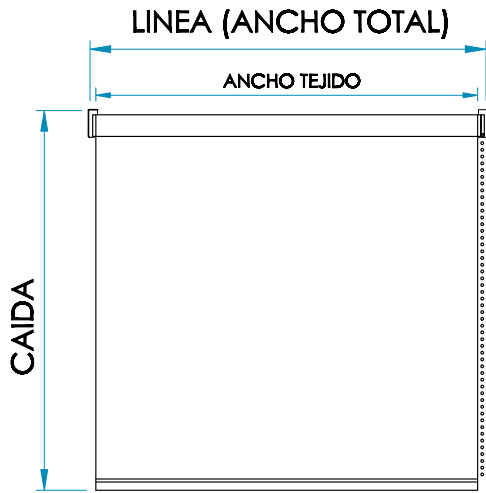

CAIDA ESTOR (VISTA PERFIL)

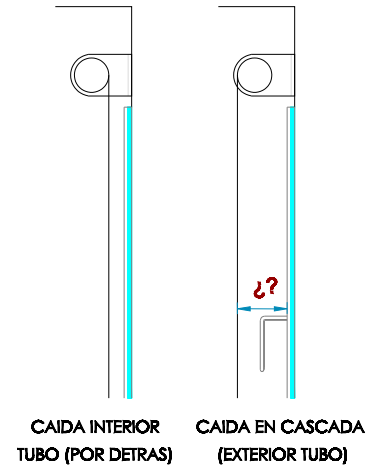

¿? COMPROBAR SALIENTES

Las medidas a facilitar para el pedido son: línea (anchura total incluidos mecanismos) y la caída.

MANDO CADENA

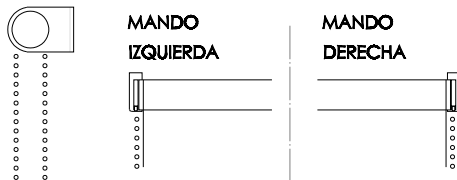

Se aconseja situar el mando, en el mismo lado que la cinta de la persiana, lado de la maneta de la ventana o en la zona de paso a galería, etc. Escoja Vd el lado que más cómodo le resulte.

DERECHA O IZQUIERDA

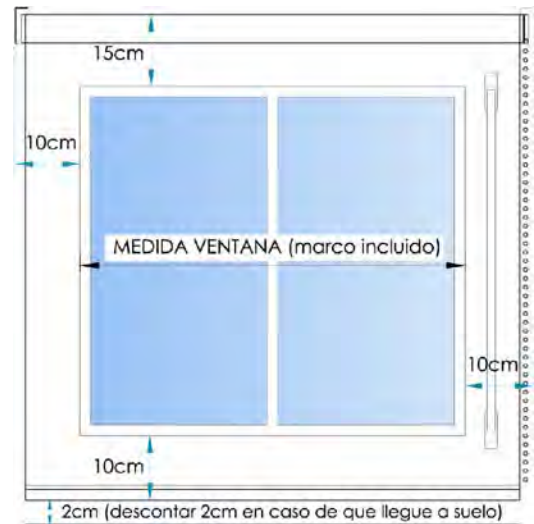

ANCHO HUECO

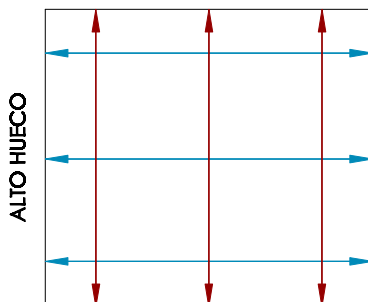

IMPORTANTE:

Si el estor va situado en un hueco, debe tomar varias medidas tanto  $\leftrightarrow$  como  $\updownarrow$  y anotar la menor de cada una de ellas en el pedido (ancho x alto). Debe tener en cuenta, que del ancho real del hueco debe descontar unos 5mm. como mínimo para facilitar la instalación del estor.

AVISO: en los enrollables motorizados, tiene que haber una toma de corriente próxima a la ubicación del motor (derecha o izquierda).

En el pedido, además de estas indicaciones que hacen referencia a las medidas del estor, hay que tener en cuenta la siguiente información que también se deberá seleccionar:

MEDIDA SOPORTE SISTEMA 32



MEDIDA SOPORTE SISTEMA 43



MEDIDA SOPORTE SISTEMA 58



SOPORTE SISTEMA 58 MOTOR



La medida del soporte se define según la medida del estor.

Si en una misma estancia tenemos dos o más estores de distinto tamaño, se aconseja seleccionar para todos la medida del mayor soporte.

HAY QUE TENER MUY EN CUENTA LA MEDIDA DE LOS SOPORTES , Y SI LA CAIDA DEL ESTOR O EL GROSOR DEL TEJIDO ES MUY GRANDE, PUEDE QUE LA LONA ASOME RESPECTO A LA ALTURA DEL SOPORTE UNOS mm. TENERLO EN CUENTA CUANDO EL ESPACIO DE COLOCACION SEA MUY JUSTO.

EL PESO DE LA LONA TAMBIEN ES MUY IMPORTANTE EN LAS MEDIDAS MAS GRANDES.

**SISTEMA 32**

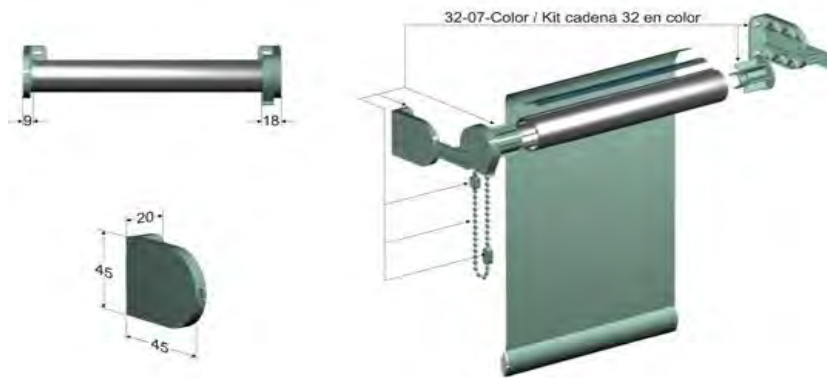

**SISTEMA 43**

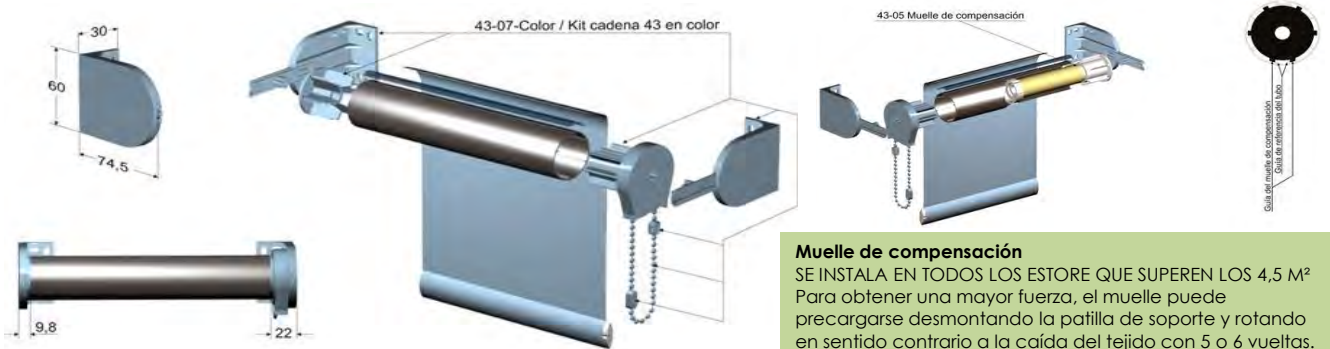

**Muelle de compensación**  
 SE INSTALA EN TODOS LOS ESTORE QUE SUPEREN LOS 4,5 M<sup>2</sup>  
 Para obtener una mayor fuerza, el muelle puede precargarse desmontando la patilla de soporte y rotando en sentido contrario a la caída del tejido con 5 o 6 vueltas. El muelle de compensación se instala al lado contrario al del Kit y se instalara derecho o izquierdo teniendo siempre el estor al frente y la caída del tejido por detrás del tubo, si la caída del tejido es por delante del tubo, instalaremos un muelle de compensación contrario a su lado. Ojo la instalacion es diferente al sistema 58

**SISTEMA 58**

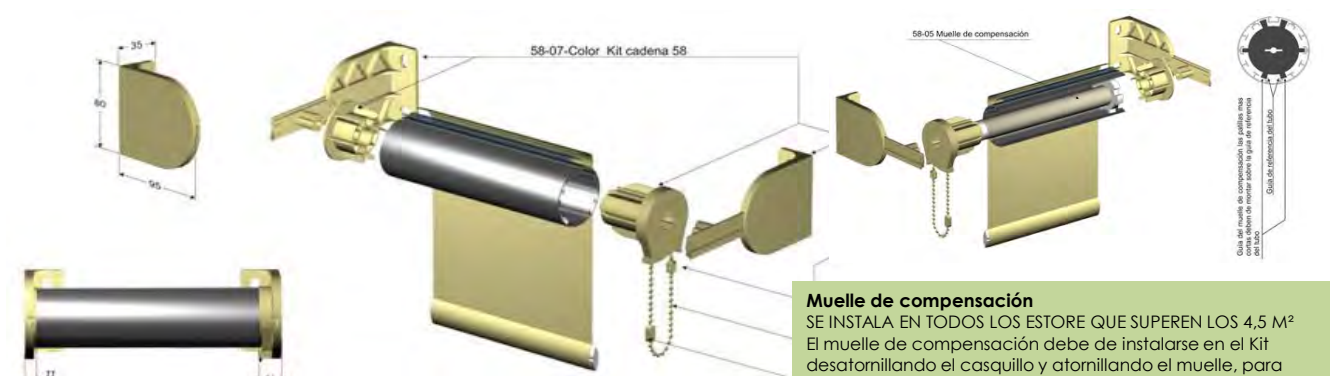

**Muelle de compensación**  
 SE INSTALA EN TODOS LOS ESTORE QUE SUPEREN LOS 4,5 M<sup>2</sup>  
 El muelle de compensación debe de instalarse en el Kit desatornillando el casquillo y atornillando el muelle, para obtener una mayor fuerza, el muelle puede precargarse al instalarlo en el tubo y rotando en sentido contrario a la caída del tejido con 5 o 6 vueltas. El muelle de compensación se instalará derecho o izquierdo teniendo siempre el estor al frente y la caída del tejido por detrás del tubo, si la caída del tejido es por delante del tubo, instalaremos un muelle de compensación contrario a su lado. Ojo la instalación es diferente al sistema 43

**SISTEMA 58SF MOTOR**



**COLORES ESTANDAR:**

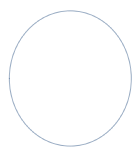

01 BLANCO  
(Ral 9016)



42 NEGRO  
(Ral 9005)



33 MARRON  
(Ra 18017)



03 VAINILLA  
(Ral 1013)



72 GRIS CLARO  
(Ral 7004)



06 GRIS  
(Ral 7038)



22 GRIS MEDIO  
(Ral 7005)



32 ANTRACITA  
(Ral 7024)



46 VERDE  
(Ral 6005)

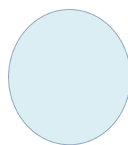

08 AZUL CLARO  
(Ral 5024)

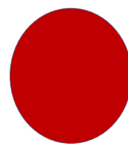

09 ROJO  
(Ral 3000)



29 GRANATE  
(Ral 4002)

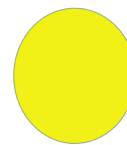

07 AMARILLO  
(Ral 1016)



74 ROSA  
(Ral 3015)

**COLORES ESPECIALES:** "Consultar suplementos"

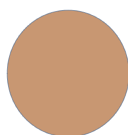

13 CAMEL  
(Ral 1001)

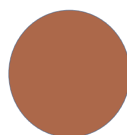

63 MARRON  
(Ral 8024)

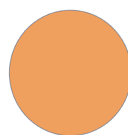

105 SALMON  
(Ral 1034)

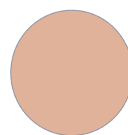

83 TIERRA  
(Ral 1039)



133 MARRON  
OSCURO (Ral 8016)



71 AMARILLO  
OSCURO



76 VERDE BOTELLA  
(Ral 6005)

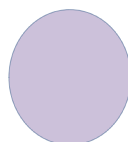

54 LILA  
(Ral 4009)



24 MORADO  
(Ral 4005)



18 AZUL  
(Ral 5015)



28 AZUL MEDIO  
(RAL 5005)



38 AZUL OSCURO  
(Ral 5003)



84 TEJA  
(Ral 8012)

COLORES DE COMPONENTES ESTOR: Sistema 58 SF MOTOR

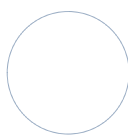

01 BLANCO  
(Ral 9016)



42 NEGRO  
(Ral 9005)

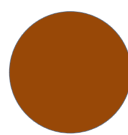

33 MARRON  
(Ra 18017)



03 VAINILLA  
(Ral 1013)



72 GRIS CLARO  
(Ral 7004)

NOTA: Los RAL indicados son aproximados.





SOLICITE SU OFERTA O CUALQUIER  
CONSULTA EN SU CENTRO MAS  
CERCANO DE DISTRIBUCION:



## TOLDOS SERRANO S.L

EXPOSICION Y VENTA  
AVD.NAVARRA 41-43  
50.010 ZARAGOZA  
TLF. 976 33 33 28  
comercial@toldosserrano.com

FABRICA Y OFICINAS  
CRTA.COGULLADA 40  
50.014 ZARAGOZA  
TLF. 976 47 22 22  
produccion@toldosserrano.com

# [www.toldosserrano.com](http://www.toldosserrano.com)